

HUFA®

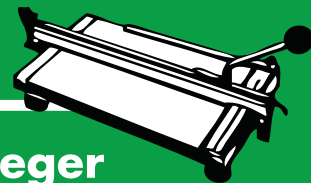

Die Marke der Fliesenleger

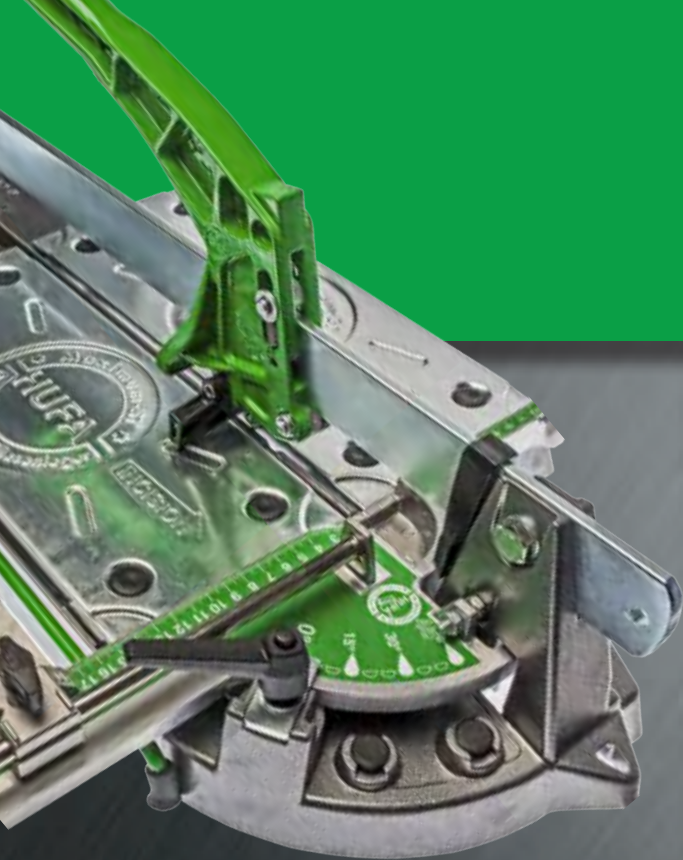

*INNOVATIV
IN DIE ZUKUNFT*

*STARK
AUS TRADITION*



HU
02

www.hufa-werkzeuge.de

HUFA – Die Marke der Fliesenleger mit einem noch breiteren Sortiment:

Verehrte Kunden,

als Fliesenleger-Werkzeugspezialist betreiben wir nun schon seit 2007 erfolgreich den Alleinvertrieb aller HUFA-Produkte über die Holtmann GmbH.

Aufgrund unserer über 50-jährigen Erfahrung als Hersteller und Spezialist von Fliesenlegerwerkzeugen, stetiger Marktanalysen und konsequenter Weiterentwicklung unserer Produkte ist unser kompetentes Sortiment auch in unserem neuen **Katalog HU 02** weiter angestiegen.

Auch haben wir mit unserem neu gebauten Zentrallager mit Hauptsitz in Wuppertal weiter in die Zukunft investiert. Unser neues Logistiksystem beliefert unsere Kunden nun noch schneller und weiterhin zuverlässig.



HUFA SCHNEIDHEXEN



**NEU
HUFA MAXIUM ST/ST-R**

KOMPETENTE VERKAUFSSTÄNDER FÜR IHREN FACHMARKT:

Desweiteren haben wir auch für unsere Fachmarktkunden permanent an neuen Präsentationen gearbeitet und neue Ideen umgesetzt, für beste Umsätze um sich auch weiterhin vom Wettbewerb erfolgreich zu unterscheiden.

Professionelle Verkaufsständer, ganz individuell auf Ihren Markt zugeschnitten, leistungsstark und verkaufsfördernd aus dem Hause HUFA.

Wir beraten Sie gerne auch persönlich mit unserem erfahrenden Außendienst.



Wir wünschen Ihnen auch weiterhin viel Erfolg mit unseren Produkten aus dem Hause HUFA!
Ihr HUFA-Vertriebsteam

Inhaltsverzeichnis:

Fliesenschneider	5-10
Schneidrädchen	11
Arbeitstische	12
Fliesenbearbeitung	13-17
Nivelliersystem	18-19
Fliesenverfugung	17, 20-21
Fliesenreinigung	22-25
Glättekellen	26-27
Handkellen	28-29
Saugheber	29
Allgemeine Werkzeuge	30-32
Diamantwerkzeuge	33-36
Arbeitsschutz	36-38
Malerwerkzeuge	39
Ersatzteile Fliesenschneider	40-41
Bestellformular	42
Lieferbedingungen	43

So erreichen Sie uns:

Telefon: 0202- 898 37 00
Telefax: 0202 - 47 20 42
E-mail: hufa@holtmann-werkzeuge.de

www.hufa-werkzeuge.de

FLIESENSCHNEIDER



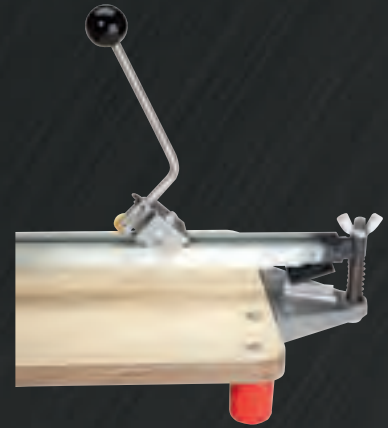

	5533	5534	5535	5536
HUFA Schneidhexe Diagonal Ausführung c-AL Premium mit unterer Brechvorrichtung und geschraubten Führungsprofil	Gewicht: 14 kg 800 mm € 399,-	Gewicht: 18 kg 1000 mm € 434,-	Gewicht: 21 kg 1200 mm € 509,-	Gewicht: 23 kg 1400 mm € 783,-

- Geschliffene und chromatisierte Führungsschiene
- Geschraubtes Aluführungsprofil
- Anschlagwinkel bis zu 39 cm ausziehbar
- Schieblehre chromatisiert
- Stabile GummifüÙe
- Seitenausleger zur Verbreiterung der AuflagefläÙe
- HM-SchneidräÙchen 20 mm mit Titan-Nitrid-Beschichtung
- 45° Winkeleinkerbung für präzise Diagonalschnitte
- Praktischer Tragegriff



	5532
HUFA Schneidhexe Diagonal Ausführung c-AL Premium mit unterer Brechvorrichtung,	Gewicht: 11 kg 630 mm € 329,-

- Geschliffene Führungsschiene
- Anschlagwinkel bis zu 39 cm ausziehbar
- Schieblehre chromatisiert
- Stabile GummifüÙe
- Seitenausleger zur Verbreiterung der AuflagefläÙe
- HM-SchneidräÙchen 20 mm mit Titan-Nitrid-Beschichtung
- 45° Winkeleinkerbung für präzise Diagonalschnitte
- Praktischer Tragegriff



5537
HUFA Schneidhexe Ausführung Klassik-cb
mit oberer Brechvorrichtung

5537
Gewicht: 7 kg
370 mm
€ 265,-

5553
Gewicht: 9 kg
530 mm
€ 288,-

5563
Gewicht: 11 kg
630 mm
€ 317,-

- Geschliffene Führungsschiene
- Anschlagwinkel bis zu 39 cm ausziehbar
- Schieblehre chromatisiert
- Stabile GummifüÙe
- Seitenausleger zur Verbreiterung der AuflagefläÙe
- HM-SchneidräÙchen 20 mm
- Tragegriff im Holzbrett



5528
HUFA Fliesenschneider Ausführung Edition AL

5528
Gewicht: 11 kg
630 mm
€ 284,-

- untere Brechvorrichtung
- ausklappbarer Auflagenhalter
- 20 mm HM-RäÙchen
- Tragegriff im Holzbrett
- geschliffene Führungsschiene
- Stabile GummifüÙe
- Seitenausleger
- Holzplatte 25 cm breit
- Tragegriff im Holzbrett

HUFA® - Fliesenschneider Maximum ST / Maximum ST-R



**Hufa-Fliesenschneider
Maximum ST / ST-R**

Schneiden und Brechen in einem Arbeitsgang spart Zeit und ermöglicht sicheres und rationelles Arbeiten.



**Titanbeschichtetes
Hartmetallrad 14x2 mm**

Für lange Standzeit und präzise Schnitte. Bestens geeignet für strukturierte Fliesenoberflächen.



**Fliesenschneider ST-R
mit Transportrollen**

Alle ST-R-Fliesenschneider sind ausgerüstet mit leichtgängigen Transportrollen.



**Patentierter
Anschlagwinkel**

Stufenlos verstellbar von 0° bis 45° Grad für exakte Winkel- und Wiederholungsschnitte



**Praktischer, stabiler
Seitenausleger**

Zur Verbreiterung der Bodenplatte, ermöglicht sicheres Halten von großformatigen Fliesen



**Extrem leichte und
stabile Bodenplatte**

Gewichtsreduziert und verwindungssteif mit zusätzlichem Verstärkungsprofil

Unsere neue Serie:

HUFA-Fliesenschneider *Maximum ST*

	9150	9151	9152
Schnittlänge	610 mm	750 mm	930 mm
Gewicht	8 kg	9 kg	10 kg
max. Fliesengröße (Diagonalschnitt)	43x43 cm	53x53 cm	65x65 cm
	€ 375,-	€ 445,-	€ 499,-

- Schneiden und Brechen in einem Arbeitsvorgang
- Extrem leichte Alu-Bodenplatte
- Stabile Stahlführungsschiene für extreme und exakte Schnitte
- Doppelter Brecher für große Fliesenformate und kleine Mosaik
- Langer Seitenausleger zur Verbreiterung der Bodenplatte
- 2x Federtischplatte zum problemlosen Brechen
- Stufenlos verstellbarer Winkelanschlag +/- 45 Grad
- Titan-Rädchen Ø 14mm für lange Standzeiten und präzise Schnitte



Unsere neue Serie:

HUFA-Fliesenschneider *Maximum ST-R*

	9153	9154
Schnittlänge	1250 mm	1550 mm
Gewicht	20 kg	25 kg
max. Fliesengröße (Diagonalschnitt)	88x88 cm	109x109 cm
	€ 799,-	€ 1050,-

- Schneiden und Brechen in einem Arbeitsvorgang
- Extrem leichte Alu-Bodenplatte
- Stabile Stahlführungsschiene für extreme und exakte Schnitte
- Doppelter Brecher für große Fliesenformate und kleine Mosaik
- Langer Seitenausleger zur Verbreiterung der Bodenplatte
- 4x Federtischplatte zum problemlosen Brechen
- Stufenlos verstellbarer Winkelanschlag +/- 45 Grad
- Titan-Rädchen Ø 14mm für lange Standzeiten und präzise Schnitte
- 2 Laufräder

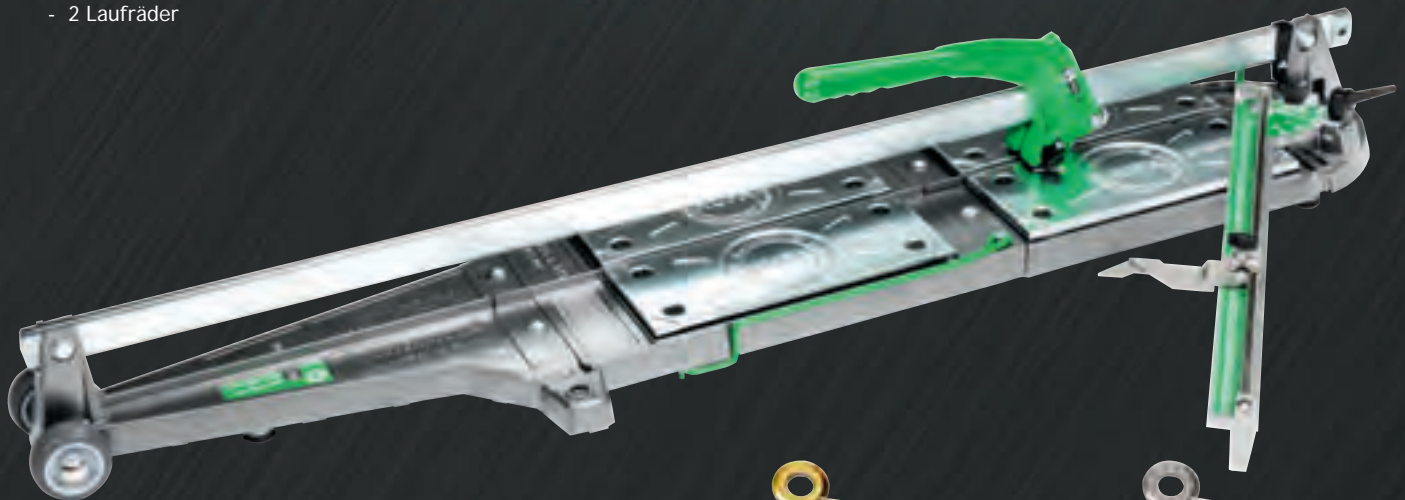

	9155	9156
Ersatz-Schneidrädchen	14 mm TIN mit Achse SB	14 mm HM mit Achse SB
	€ 10,90	€ 8,90

	1497	5530
Hufa Schneidhexe Hobby	495 mm	600 mm

- Die Hufa für kleine Schnitтарbeiten.
Schnittlänge 495 mm oder 600 mm
- Top-Brechvorrichtung
 - Stabile GummifüÙe
 - Grundplatte aus mehrfach verleimten Hartholz
 - Winkelanschlag chromatisiert
 - HM-Schneidrädchen 15 mm

Gewicht: 5 kg
€ 87,-

Gewicht: 6 kg
€ 112,-

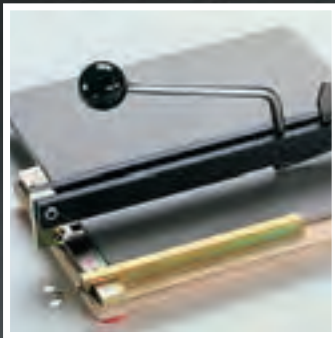

FLASHLINE

9175

Schneidsystem für Fliesen und Platten aus Feinsteinzeug

€ 598,-

- Anti-Rutsch-System
- Schnellanschluss
- integrierte Schmierung
- Schnellwechsel des Schneidrades
- internationales Patent
- max. Schnittlänge: 340 cm
- max. Schnitthöhe: 1 cm

Das Kit enthält:

- 1x Ritzschlitten mit Schneidrand
- 3x 120 cm lange Schienen
- 1x Brechvorrichtung
- 1x Transporttasche

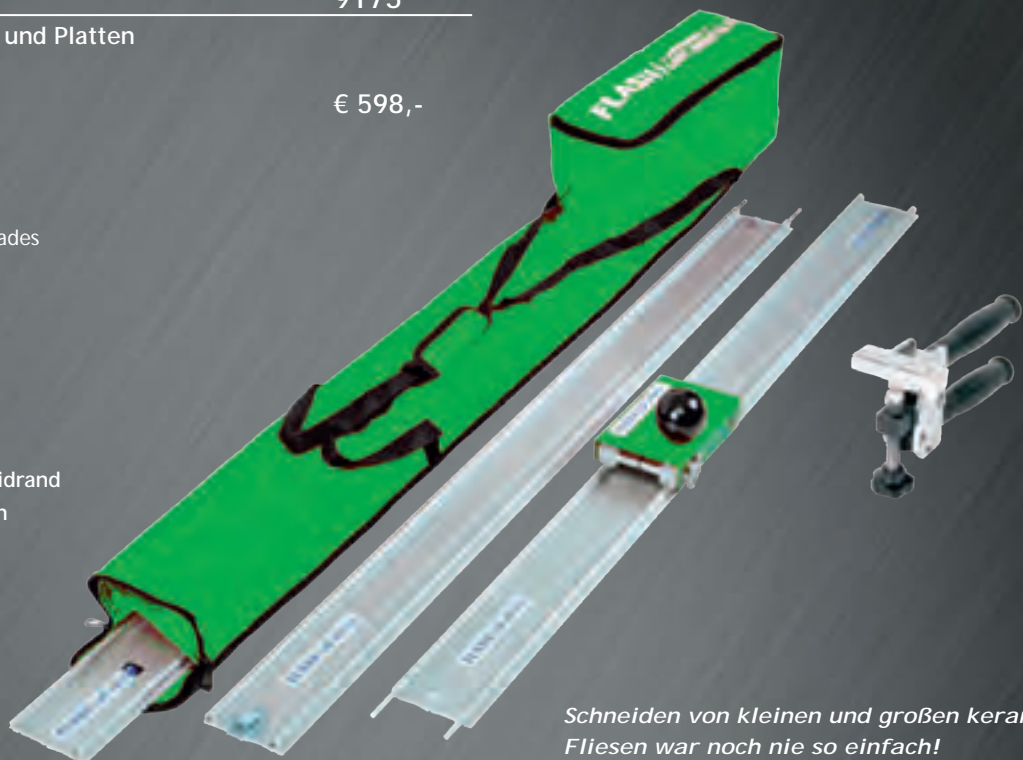

Schneiden von kleinen und großen keramischen Fliesen war noch nie so einfach!

9300 € 5,90

Hartmetall - Schneidrädchen 20 mm Ø,
3 mm dick, lose



9305 € 6,90

Hartmetall - Schneidrädchen 20 mm Ø,
3 mm dick + Achse SB



9310 € 8,10

Hartmetall - Schneidrädchen TiN 20 mm Ø,
3 mm dick, lose
TiN = Titan-Nitrid-Beschichtung



9315 € 9,10

Hartmetall - Schneidrädchen TiN 20 mm Ø,
3 mm dick + Achse SB
TiN = Titan-Nitrid-Beschichtung



9320 € 5,60

Hartmetall - Schneidrädchen 15 mm Ø,
3 mm dick, lose.
Für Hobby 495/600



9325 € 6,60

Hartmetall - Schneidrädchen 15 mm Ø,
3 mm dick + Achse SB.
Für Hobby 495/600



	9330	9331
Achsbolzen	lose	SB
Für alle Ausführungen	€ 0,70	€ 1,00





9460 9459

Fliesenleger-Arbeitstisch

für Holzfliesenschneider bis

630 mm 800 mm

Arbeitsfläche:

83 x 34 cm 100 x 35 cm

- Vollverzinkt, stabiles Metallgestell
- 2 Bodenlaufräder
- Arbeitshöhe 3-fach höhenverstellbar: 72 cm, 80 cm, 86 cm
- flach zusammenklappbar
- Tragegriff

€ 195,- € 295,-



1600

Werkstisch

Länge: 100 cm

Breite: 60 cm

Höhe: 73-91 cm

- Tragkraft bis 120 kg
- 4-fach höhenverstellbar
- Stahlrohr-Fußgestell und Aluminiumrahmen
- beschichtete Tischplatte mit Maßkala
- Federklemmen zum Verbinden mehrerer Einzeltische
- Tragegriff
- platzsparender Transport und Aufbewahrung

€ 109,-



5539

Profi-Arbeitstisch

Länge: 80 cm

Breite: 45 cm

- Mit geteilter Holzplatte, perfekt zum Arbeiten mit der Flex oder Bohrkrone
- Rohrrahmen aus verzinktem Stahl, korrosionsbeständig
- verstärkte Lastplattform für den Transport von Fliesen, Kleber usw.
- Arbeitshöhe 2-fach höhenverstellbar: 72 cm, 82 cm
- witterungsbeständige Tischplatte aus Holz, kratzfeste Gummiränder
- max. Belastung: 50 kg

€ 599,-



9465

€ 5,90

Profi-Wartungsspray 200 ml

Ideales Pflegemittel für Holzfliesenschneider



9360

€ 7,50

Fliesenlochzange SB

Aus Chrom-Vanadium-Stahl



9361

€ 7,80

Fliesenlochzange SB mit Feder

Aus Chrom-Vanadium-Stahl



9387

€ 9,90

Fliesen-Rabitzzange SB mit extra schmalem Kopf 12 mm

Aus Chrom-Vanadium-Stahl



9385

€ 8,90

Fliesen-Rabitzzange SB 225 mm

Aus Chrom-Vanadium-Stahl



9362

€ 10,20

Mosaikzange SB

Mit HM-Schneide



9364

€ 15,90

Glasbeißzange SB

Zum Schneiden von Mosaik- und Glasmosaikstücken

Mit HM-Brechrädchen



9363

€ 4,90

Fliesenschneid-Brechzange SB

Mit HM-Schneidrädchen



9380

€ 6,90

Profi-HM-Glasfliesenschneider SB

Mit HM-Rädchen für Platten von 2-10 mm



9642

€ 2,60

Glasschneider

Mit 5 WS Rädchen, SB-verpackt





	9522	9523
Gummihammer	54 mm	65 mm
Weiß, mit Holzstiel	€ 5,50	€ 8,00



	9515	9516
Fäustel	1000 g	1250 g
TÜV/GS-geprüft DIN 6475 Hartholzstiel, Sicherheitskeil	€ 9,90	€ 12,50



9101	€ 10,50
HUFA Hartmetall-Hämmerchen	
Metallstiel	



9102	€ 7,40
Fliesenhammer	
mit Hartmetallspitze	



9103	€ 16,50
Fliesenhammer 2 K	
mit Hartmetallspitze, 2-Komponentengriff. Ergonomisch optimiert, angenehmes Handling.	

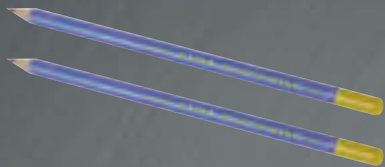

	9351	9349
Spezial-Graphitstift, 2 Stück SB	schwarz	rot
Schreibt auf allen Fliesen, Kacheln und Glas	€ 4,60	€ 4,50



9353	€ 45,90
Fliesenlochboy	
Für 330 mm Platten	



9375	€ 13,10
Fliesenlochbohrer SB	
Mit HM-Schneide	



9376	€ 21,50
Lochbohrerset SB	
HM-bestückt mit Bajonett-Verschluss für die Bohrmaschine. Komplettset mit Bohrkronen 33 mm, 53 mm, 67 mm und 73 mm Zum Bohren von Steingutfliesen, Ziegelmauerwerk, Leichtbausteinen und Gipsplatten	



9391 € 13,40

Profi-Schlagschnurgerät

Neue Ausführung! Mit Übersetzung und Trageclip. Mit Metall-Gehäuse, 20 m Schnur



9392 € 2,20

Farbpuder rot, 100 g

9393 € 2,20

Farbpuder blau, 100 g



9365 € 3,40

Fliesenlegerschnur rot 0,7 mm x 50 m

Extra dehnbar



9366 € 1,90

Fliesenlegerschnur grün/weiß 1,0 mm x 50 m



9372 € 1,10

Ersatzgummi 20 m

Für Fliesenleger-Ecken

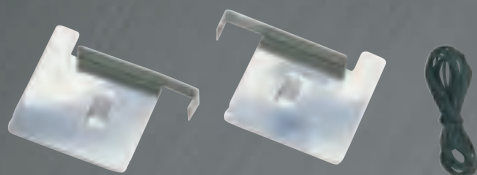

9371 € 1,10

Fliesenlegerecken SB

Mit Gummi



9370 € 1,40

Fliesenlegerecken „Pro“ SB

2 Stück, optimal auch zur Diagonalverlegung

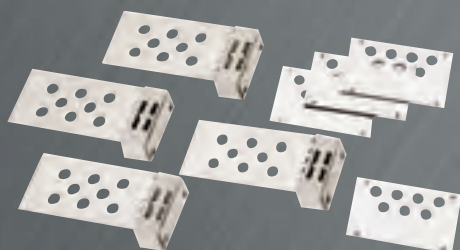

9390 € 3,70

Fliesenlegermagnete SB

8-teilig, für alle Fliesenformate. Schwere Ausführung

1524L € 3,30

Fliesenlegermagnete lose

für alle Fliesenformate. Schwere Ausführung

	9529	9530	9531	9532	9533	9534	9535	9536
Fliesenkreuze SB	1 mm	2 mm	2,5 mm	3 mm	4 mm	5 mm	6 mm	8 mm
Kunststoff Beutel á 200 Stück	€ 1,10	€ 0,90	€ 1,00	€ 1,10	€ 1,30	€ 1,60	€ 1,70	€ 2,20



9537 € 5,90

Fliesenkeile SB aus Holz
á 250 Stück



9538 € 1,20

Fliesenkeile SB aus Polystyrol
á 200 Stück

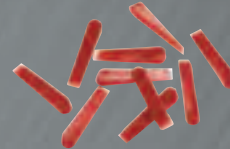

9397 € 7,50

Profimesser Eos
Schwere Ausführung



9398 € 2,30

Ersatzklingen Trapez á 10 Stück SB (o. Abb.)

9395 € 16,90

Profimesser Biko
Schwere Ausführung
mit 18 mm Abbrechklinge
Mit 3-fach Magazin



9396 € 1,40

Ersatzklingen á 10 Stück SB (o. Abb.)
18 mm Abbrechklinge



9394 € 2,90

Universalmesser mit Softgriff
mit 18 mm Abbrechklinge

	9461	9462
Handdruckpresse	400 ml	600 ml
Profi-Schub. Für Kartuschen und Schlauchbeutel mit geschlossenem Kartuschenrohr. Gehäuse aus Vollaluminium. Inkl. Druckplatte und Düse.	€ 13,90	€ 15,30



9463 € 14,90

Handdruckpresse Skelett
Original Cox



9464 € 11,50

Handdruckpresse hebelübersetzt
Mit Spezialfederdruck und Auslaufstop



9705 € 3,00

Fugen Fux mit Spitze SB
Verstellbares „Winkelstück“ bis 45°
Eine Hilfe beim Abdichten von unzugäng-
lichen Stellen zwischen Kartusche und Düse.
(Bei 90° 2 Winkel benutzen)

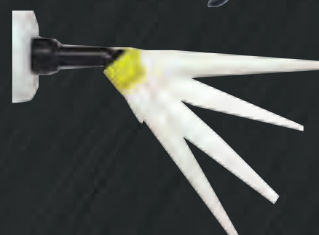

HUFA®-Fliesennivelliersystem

- Nivelliersystem für alle Fliesenstärken von 0–40 mm
- Einfaches Spannen der Zugkappen mit Spezialzange
- Robuste Zange in Handwerker Ausführung mit Softgriff
- Kein Verrutschen der Fliesen beim Nivellieren
- Sollbruchstelle für einfaches Entfernen der Zugkappen
- Zugkappen wiederverwendbar



HUFA-Nivellier Starterset



Zum einfachen Nivellieren von Fliesen im Kleber. Im praktischen Eimer zum Aufbewahren.

Bestehend aus:

- 100 Stück Zuglaschen
- 100 Stück Zugklappen
- 1 Stück Nivellierzange

Art.-Nr. 7550

€ 55,-

HUFA-Nivellierzange



Aus Stahl mit 2-K-Griff in praktischer Blisterverpackung

Art.-Nr. 7554

€ 29,-

HUFA-Zugkappen und Zuglaschen



Art.-Nr. 7553

Art.-Nr. 7555 / 7556 / 7557

Im Polybeutel

Art.-Nr. 7553

100 Stck. Zugkappen € 14,90

Art.-Nr. 7555

100 Stck. Zuglaschen € 13,90

Art.-Nr. 7556

500 Stck. Zuglaschen € 65,-

Art.-Nr. 7557

1000 Stck. Zuglaschen € 119,-

So einfach funktioniert das HUFA®-Fliesennivelliersystem



1
Legen Sie die erste Fliese (mind. 5 mm Fliesendicke) in den Kleber und schieben Sie die Zuglasche unter die Fliese. Die Zuglasche sollte für beste Ergebnisse ca. 10 cm von der Ecke entfernt sitzen. Positionieren Sie an jeder Ecke, ca. 10cm entfernt, eine Zuglasche.



2
Legen Sie die nächste Fliese an und bestimmen Sie mit Fugenkreuzen die Fugenbreite.



3a
Ziehen Sie die grünen Zugkappen über die weißen Zuglaschen, bis diese auf der Fliese aufsitzen.

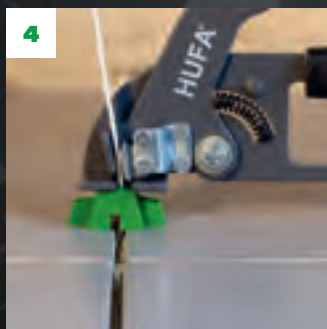
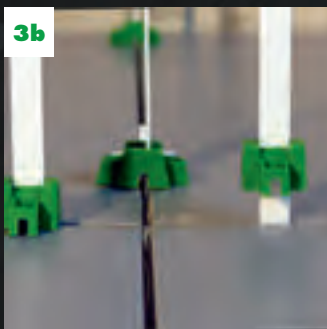

4
Spannen Sie nun vorsichtig mit der original HUFA®- Nivellierzange die grünen Zugkappen nach, bis diese plan auf der Fliese aufsitzen – hierfür brauchen Sie nicht viel Kraft. Die Fliesen richten sich nun auf eine Höhe aus.

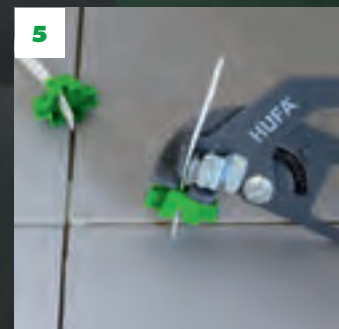

5
Nachdem der Fliesenkleber ausgehärtet ist, müssen Sie mit der Nivellierzange die Zugkappen überspannen.

Die Zuglaschen reißen dann an der dafür vorgesehenen Sollbruchstelle, nur dadurch ist eine ordnungsgemäße Verarbeitung gewährleistet.

Für unsachgemäße Anwendung können wir keine Haftung übernehmen.

Das Ergebnis spricht für sich:

exakt nivellierte Fliesen ohne Kantenstöße oder Höhenversatz.



ohne Nivelliersystem



mit Nivelliersystem



9543 € 1,90

Glättfix-Siliconspachtel SB

Das Originale



9544 € 2,50

Multiglättfix SB

Auch für Glasversiegelung



9540 € 2,50

Glättfix Expert SB

Alle Funktionen in einem Teil.

9539 € 113,-

Glättfix Expert Verkaufbox á 50 Stück



9720 € 3,00

Fugenglätter „Fugenfix“ SB

à 5 Stück

Handliches und sicheres Abziehen
von Silikon- oder Acrylfugen

Gesamtlänge: 15 cm

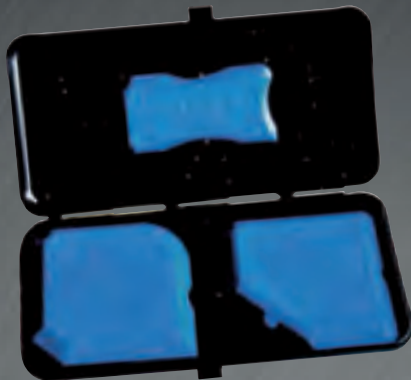

9541 € 9,50

Fugi 3er-Set

In Kunststoffschachtel

Mit Fugi können Sie einfach und schnell schöne, dauerhafte Fugen schaffen. Das besondere daran ist, dass Fugi im Gegensatz zur herkömmlichen Fugenbearbeitung ohne Kontaktmittel wie Seifenwasser oder Essig auskommt.



9542 € 10,40

Fugenschneider SB

mit doppelseitiger Klingensform.
Optimales Rausschneidewerkzeug für
flexible Dichtstoffe wie z.B. Silikon und Acryl



9699 € 6,80

Silikonentferner

in 50 ml-Flasche



9698 € 4,70

Handzerstäuber

1 Liter

	9410	9412
Profi-Ausfugbrett	Auflage	Auflage
Mit ergonomischen Griff und Moosgummi- Auflage	schwarz	grün
140 x 280 mm	€ 6,40	€ 7,80

	9408	9409
Ausfugbrett	Auflage	Auflage
Mit Moosgummi- Auflage	schwarz	grün
140 x 280 mm	€ 4,40	€ 5,90

	9411	9413
Moosgummi-Auflage	schwarz	grün
140 x 280 mm	€ 2,20	€ 2,60

9416	€ 12,90	
-------------	---------	--

Profi Fugbrett		
Für Epoxid-Verfugung. Mit feinem Gummibelag auf Moosgummi-Rücken und 2K-Griff mit Alu-Rücken		
100 x 240 mm		

	9576	9577
Fliesen-Fugbrett	weich	hart
Für Epoxidverfugung FCKW-frei	€ 11,30	€ 12,30

	9578	9579
Profi Fliesenwischer	45 cm breit	55 cm breit
Mit doppelter Moosgummi-Einlage und Stielhalter	€ 8,90	€ 10,00

	9580	9581
Metall-Gummiwischer	45 cm breit	55 cm breit
Mit Moosgummi	€ 3,70	€ 4,10

	9582	9583
Fugengummi	200 mm breit	300 mm breit
Mit Holzgriff	€ 1,20	€ 1,60

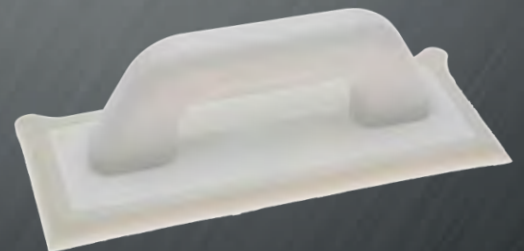

Profi-Clean – Das Original

24l-Eimer mit Doppelwaschrollen

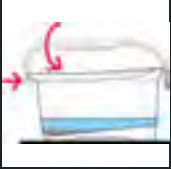

Hochwertige, dickwandige Kunststoffe und stabile Bodenrollen garantieren Langlebigkeit.

Eimer mit Aufstellfläche.
Problemlose Reinigung über
Aufstellen und Auskratzen



Lange Bauform des Eimers
für einfaches Einführen des
Schwammbretts



Eimer-Bodenkontur fällt nach hinten ab.
Schwebstoffe und Fugenmörtel setzen sich ab.



9710 € 29,90

Washset „Profi-Clean“

Aktions-Set mit Hydro-Waschbrett geschnitten und 2 Waschrollen mit Kunststoffachse

9712 € 2,00

Waschrolle

mit Kunststoffachse
Preis pro Rolle

9450

€ 34,90

Waschset „Profi-Clean“

24 Liter-Eimer mit Doppelrollenaufsatz.
Waschrollen mit stabilen Metallachsen.

- Inklusive Bodenrollen

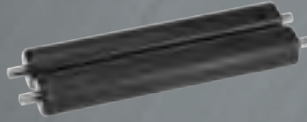

9711

€ 4,00

Waschrolle

mit Metallachse

Preis pro Rolle

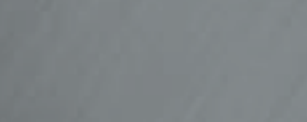

9451

€ 44,90

Waschset „Profi-Clean“

24 Liter-Eimer mit Doppelrollenaufsatz.
Waschrollen mit stabilen Metallachsen.

- Inklusive Bodenrollen
- Inklusive Bodensieb aus Metall
- Inklusive Profi-Waschbrett 14 x 28 gerastert

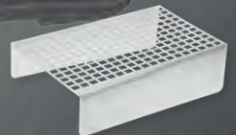

9448

€ 39,90

Waschset „Profi-Clean“-Spezial

Mit unserer neuen Waschrolle „Spezial“
Wasserdurchlässige Noppen-Waschrolle mit stabilen Metallachsen

- 24 Liter-Eimer mit Doppelrollenaufsatz
- Inklusive Bodenrollen



9454

€ 5,90

Waschrolle Spezial

mit Metallachse

Preis pro Rolle

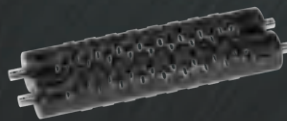

9449

€ 44,90

Komplettsset: Waschset „Profi-Clean“-Spezial

Mit unserer neuen Waschrolle „Spezial“
Wasserdurchlässige Noppen-Waschrolle mit stabilen Metallachsen

- 24 Liter-Eimer mit Doppelrollenaufsatz
- Inklusive Bodenrollen
- Inklusive Bodensieb aus Metall
- Inklusive Profi -Waschbrett 14 x 28 gerastert

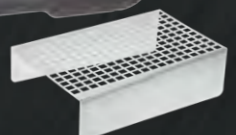
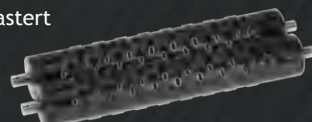

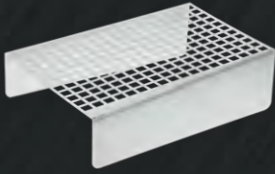

9452 € 8,50
Bodensieb aus Metall



9715 € 5,10
4 Boden-Laufräder

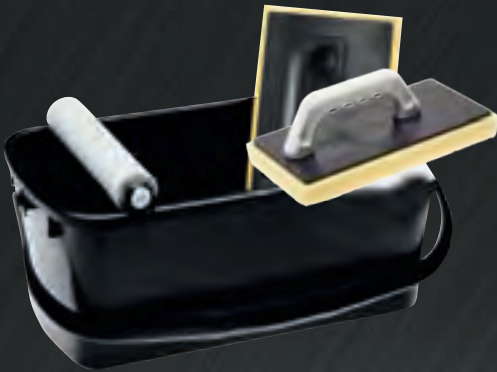

9453 € 19,90
Fliesenleger-Set 3-teilig
10 L-Eimer, Waschrolle.
Inkl. Ausfußbrett und Waschbrett.



9400 € 7,20
Profi Hydrowaschbrett ungerastert
140 x 280 mm
Mit ergonomischen Griff



9405 € 8,10
Profi Hydrowaschbrett gerastert
140 x 280 mm
Mit ergonomischen Griff

	9381	9382	9383
Reibebrett mit Softgriff	Hydro-Auflage	Hydro-Auflage gerastert	Zellgummi-Auflage
280 x 140 mm Das Reibebrett mit dem ergonomischen 2-Komponenten-Griff	€ 6,20	€ 6,40	€ 6,00

Klett-Trägerbrett / Auflagen
130 x 270 mm
Für alle Beläge mit Velourfliesrücken

9404	1471	1475	1476	1478
Klett-Trägerbrett ohne Auflage 130 x 270 mm € 8,50	Hydro-Raster-schwamm-Auflage 300 x 150 mm € 5,60	Zellgummibelag-Auflage schwarz 280 x 140 mm € 4,30	Zellgummibelag-Auflage grün 280 x 140 mm € 5,50	Viskose-Rasterschwamm 280 x 140 mm € 13,70



2312	2315	2316
Hydro-Auflage mit Softrücken geschnitten 300 x 150 mm € 4,20	Hydro-Auflage mit Softrücken glatt 300 x 150 mm € 4,00	Hydro-Auflage mit Softrücken glatt 280 x 140 mm € 2,90



	9388	9389
Viskose-Waschbrett	glatt	geschnitten
Zur Reinigung bei Epoxid-Verfugung	300 x 150 mm € 11,90	300 x 150 mm € 12,40

	9401	9406
Hydro Auflagen	ungerastert	gerastert
140 x 280 mm 30 mm stark	€ 1,80	€ 2,50

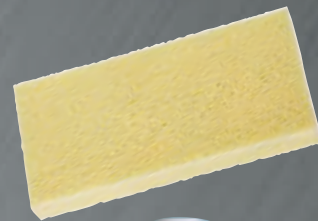

9704	€ 16,90
Sprühkleber 400 ml	
geeignet für Kunststoffe und Auflagen	



9470	€ 4,80
Padbrett	
230 x 110 mm, für Pad-Auflagen	

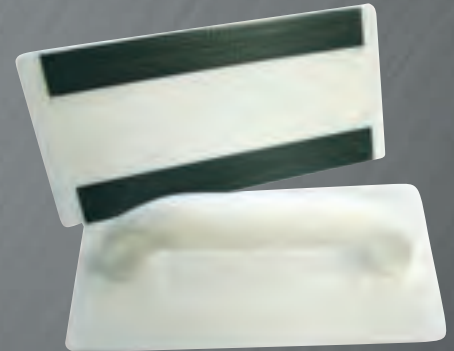

	9471	9472	9473
Pad-Auflagen	fein	mittel	grob
240 x 120 mm	€ 2,10	€ 2,10	€ 2,10



9415	€ 1,70
Fliesenschwamm Original „Hydro“	
170 x 115 x 70 mm.	



9417	€ 1,80
NEU: Fliesenschwamm Original „Hydro“ 50 mm	
Für die bessere Handhabung: Nur 50 mm dick 170 x 115 x 50 mm. Mit HUFA-Logo	

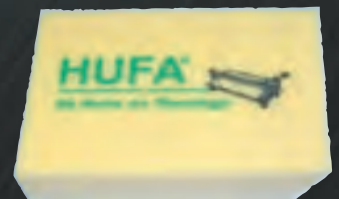

9414	€ 4,50
Viskoseschwamm	
Säurefest und extrem saugfähig 145 x 100 x 45 mm	



	9467	9468
Epoxidschwamm	hart	weich
Grobporig, 150x100x50mm	€ 2,60	€ 1,80



9479	€ 3,10
Kombischwamm	
Hydro/Epoxid hart, 165x110x60 mm	



	9425	9426	9427	9428	9429	9430	9432	9433
Glättkelle mit Naturholzgriff	ohne Zahnung	4 x 4	6 x 6	8 x 8	10 x 10	12 x 12	15 x 15	20 x 15 halbrund
Aus Stahl, 280 x 130 mm	€ 5,00	€ 5,30	€ 5,30	€ 5,30	€ 5,30	€ 5,30	€ 5,60	€ 6,00



	9589	9565	9566	9564	9570	9571	9572	9588
Schweizer Aufziehplatte mit Naturholzgriff	4 x 4	6 x 6	8 x 8	10 x 10	12 x 12	15 x 15	20 x 20	20x15 halbrund
Rostfrei, 480 x 130 mm	€ 14,90	€ 14,90	€ 14,90	€ 14,90	€ 14,90	€ 14,90	€ 14,90	16,90



	9418	9419	9420	9421	9422	9424
Profi-Glättkelle, Rostfrei	ohne Zahnung	Zahnung 4 x 4	Zahnung 6 x 6	Zahnung 8 x 8	Zahnung 10 x 10	Zahnung 12 x 12
Mit 2 Komponenten-Softgriff, gummierte, ergonomische Form für ermüdungsfreies Arbeiten. 280 x 130 mm	€ 8,60	€ 9,10	€ 9,10	€ 9,10	€ 9,10	€ 9,80

9434	9435	9431
Zahnung 15 x 15	Zahnung 20 x 20	Zahnung 20 x 12 halbrund
€ 9,80	€ 9,80	€ 9,80



9423	€ 11,40
------	---------

Spezialglättkelle HT-Zahnung

Mit Softgriff, rostfrei. 280 x 130 mm, zum hohlraumlosen Verlegen von Fliesen und Platten

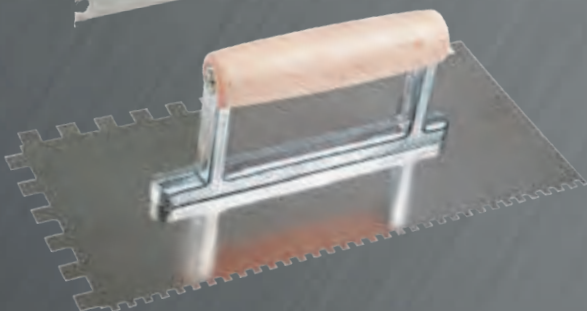

9718	€ 10,80
------	---------

Buttering-Floating Kelle

Rostfrei, 280 x 130 mm, eine Kelle mit zwei Zahnungen, 4x4 und 10x10 mm, Griff mit Doppelstütze



stabile Ausführung
mit extra langer Stütze 24 cm

NEU	9680	9681	9682	9683	9684
Profi-Glättekelle 280 Softgriff mit stabiler, langer Aluminium-Stütze Rostfrei. 280 x 130 x 0,7 mm Aluminiumstütze 240 mm mit 6 Bolzen für ein gerades Kellenblatt und gleichmäßiger Abnutzung	glatt	4 x 4	6 x 6	8 x 8	10 x 10
	€ 11,80	€ 12,30	€ 12,30	€ 12,30	€ 12,30
	9685	9686	9687	9688	
	12 x 12	15 x 15	20 x 20	20 x 12 x 7 halbrund	
	€ 13,50	€ 13,50	€ 13,50	€ 13,50	

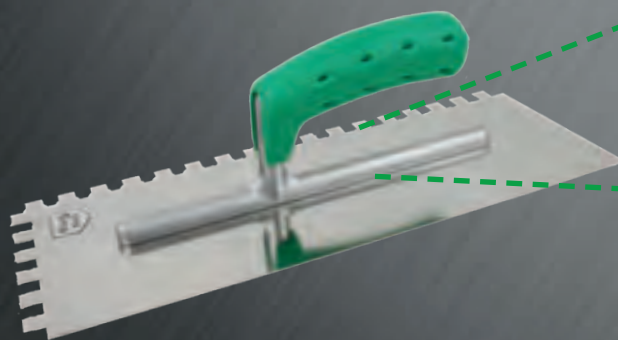

stabile Ausführung
mit extra langer Stütze 24 cm

NEU	9689	9690	9691	9692	9693
Profi-Glättekelle 350 Softgriff mit stabiler, langer Aluminium-Stütze Rostfrei. 350 x 130 x 0,7 mm Aluminiumstütze 240 mm mit 6 Bolzen für ein gerades Kellenblatt und gleichmäßige Abnutzung	glatt	4 x 4	6 x 6	8 x 8	10 x 10
	€ 12,30	€ 12,90	€ 12,90	€ 12,90	€ 12,90
	9694	9695	9696	9697	
	12 x 12	15 x 15	20 x 20	20 x 12 x 7 halbrund	
	€ 14,20	€ 14,20	€ 14,20	€ 14,20	

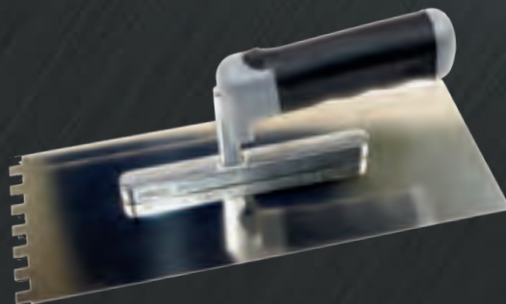

NEU	9721	9722	9723	9724
Distanzkelle mit Softgriff mit 45° gebogener Zahnung Rostfrei. 280 x 130 mm	6 x 6	8 x 8	10 x 10	12 x 12
	€ 12,90	€ 12,90	€ 12,90	€ 12,90

	9584	9585	9586	9587
Kleberspachtel	10 x 10	4 x 4	6 x 6	8 x 8
180 mm breit Mit Holzgriff	€ 1,40	€ 1,40	€ 1,40	€ 1,40

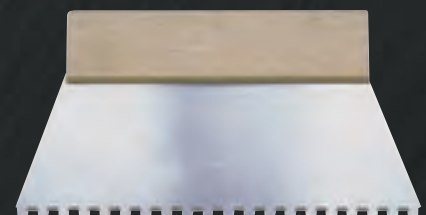

9440 € 8,10

Fliesenkelde Herzform mit Gummikappe

Mit Naturholzgriff
Stahl, 160 mm

9439 € 7,30

Fliesenkelde Süddeutsche Form

Mit Naturholzgriff
Stahl, 160 mm

9438 € 8,20

Fliesenkelde Schweizer Form

Mit Naturholzgriff
Stahl

	9436	9437
Maurerkelle	160 mm	180 mm
Mit Naturholzgriff	€ 6,00	€ 6,30
Stahl, Schwanenhals		

	9443	9444	9445
Berner Putzkelle	120 mm	140 mm	160 mm
Mit Naturholzgriff	€ 4,30	€ 4,50	€ 4,90
Stahl			

	9701	9441	9442	9702
Gipserspachtel	40 mm	60 mm	80 mm	100 mm
Mit Naturholzgriff	€ 4,10	€ 4,10	€ 4,30	€ 4,40
Stahl				

	9446	9447
Gipserspachtel	6 x 6 gezahnt	8 x 8 gezahnt
Mit Naturholzgriff	€ 4,80	€ 5,20
rostfrei		

	9700
Gipserspachtel	80 x 110
Stahl	€ 6,10
Mit langem Heft	

	9556	9557
Maurerkelle	160 mm	180 mm
Schwanenhals	€ 7,80	€ 8,10
Mit Softgriff		
Rostfrei		

	9558	9559	9562
Berner Putzkelle	120 mm	140 mm	160 mm
Mit Softgriff	€ 5,70	€ 5,80	€ 6,50
Rostfrei			

	9563	9560	9561	9703
Giperspachtel	40 mm	60 mm	80 mm	100 mm
Mit Softgriff	€ 5,10	€ 5,40	€ 5,80	€ 6,40
Rostfrei				

9675 € 8,90

Saugheber 1-fach Kunststoff
Tragkraft bis ca. 40 kg

9469 € 12,90

Saugheber 2-fach Kunststoff
Tragkraft bis ca. 60 kg

9708 € 19,90

Saugheber 3-fach Kunststoff
Tragkraft bis ca. 100 kg

9474 € 17,90

Saugheber 2-fach Alu
Tragkraft bis ca. 90 kg

9706 € 19,90

Saugheber 3-fach Alu
Tragkraft bis ca. 140 kg





	9550	9551	9552	9553	9554	9555	9545
Profi Leichtmetall	30 cm	40 cm	50 cm	60 cm	80 cm	100 cm	120 cm
Wasserwaage	€ 16,90	€ 18,10	€ 19,30	€ 20,40	€ 21,40	€ 23,90	€ 31,60

Silberfarbig eloxiert mit verbreiterten Auflageflächen. Abmessungen 50 x 26 mm. Mit 2 Libellen eingeschraubt und gesichert.

9573	9574	9547
150 cm	180 cm	200 cm
€ 39,90	€ 44,00	€ 50,20



9549 € 4,80

Qualitätsmeterstab

2 m, weiß, 10 Glieder, Gelenke mit innenliegenden gehärteten Stahlfedern



9521 € 22,90

Gehrungsschere

Ideal auch für Kunststoffprofile



9340 € 8,30

Schlitzmeißel

Aus Chrom-Vanadium, mit Kopfhärtung
Länge: 240 mm



9341 € 12,60

Fugenmeißel

Aus Chrom-Vanadium, mit Kopfhärtung
Länge: 250 mm



9782 € 1,00

Steinhauerstift groß

Graphitmine 240 mm

Zum Markieren von rauen, harten Oberflächen, Ziegel, Stein, Beton

9501 € 259,00

Profi-Rührwerk

Besonders geeignet für das Fliesenleger- und Malerhandwerk. Zum Mischen von Fliesenkleber, Ausgleichsmasse, Farbe und Leim.

- Leistungsstarke 1100 Watt
- Elektronikschalter für stufenlose Drehzahländerung
- Rahmengriff für gutes Handling
- Lastendrehzahl 0-500
- Rührmenge bis 40 kg
- Gewicht 3,0 kg
- Inkl. Wendelrührer 120/M14- Gewinde



	9504	9505	9506
Wendelrührer verzinkt	70 x 400 mm	100 x 400 mm	120 x 570 mm
Für zähe Materialien	mit Schaft	mit Schaft	mit Schaft
Verschiedene Ausführungen	€ 5,00	€ 6,60	€ 10,00



	9508	9509
Wendelrührer verzinkt mit M14	120 x 600 mm	135 x 600 mm
	M 14 Gewinde	M 14 Gewinde
	€ 16,50	€ 19,20

	9785	9786
Baueimer mit Henkel	12 l	20 l
	€ 2,10	€ 3,80



	9788	9789
Mörtelkübel	65 l	90 l
	€ 9,80	€ 11,30



	9426	9475	9476	9725	9477	9478
Stachel-Entlüftungsroller	50 cm	50 cm	50 cm	25 cm	25 cm	25 cm
	Stachellänge	Stachellänge	Stachellänge	Stachellänge	Stachellänge	Stachellänge
Zum Entlüften von Bodenbeschichtungen	31 mm	21 mm	11 mm	31 mm	21 mm	11 mm
	€ 45,90	€ 39,90	€ 37,90	€ 30,90	€ 28,90	€ 27,90

9575 € 15,90

Nagelsohlen

Estrich- und Kleberschuhe, Nylonmaterial, montiert





9503

€ 41,90

Plattenheber DBP 40-60 cm

30 kg Traglast, Scherengriff, 40-60 cm verstellbar

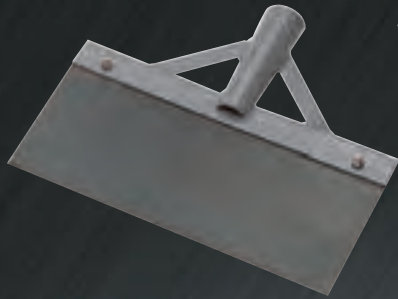

Stoßscharren

mit Streben / Federstahlblatt

9730

300 mm

€ 9,10

9731

500 mm

€ 11,20

9735

Holzstiel für Stoßscharren

€ 4,80



9455

€ 13,20

Universalbesen 40 cm Prestige

Elaston/PET, mit Kratzkante und Universal-Stielhalter

9456

€ 3,00

Besenstiel 1,3 0 m

o. Abb.

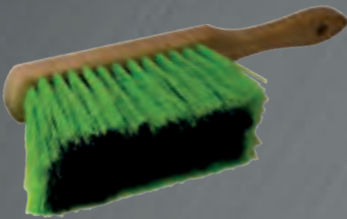

9457

€ 2,60

Handfeger

Elaston/PET



9025

€ 1,30

Handfeger Kokos



9458

€ 3,50

Kehrschaufel

verzinkt

DIAMANTWERKZEUGE



Bohrkronen

M14-Diamantbohrkronen für den Trockenschritt

- Für alle gängigen Winkelschleifer geeignet
- Einfaches Anbohren ohne Anbohrhilfe
- Sauberes Bohren ohne und mit Wasser
- Extrem schnittfreudig und langlebig
- innovative Diamanttechnologie
- für Granit, Naturstein, Feinsteinzeug
- Ideale Bohrtiefe: 15 mm / Maximale Bohrtiefe: 30 mm
- Bohrkronen mit leicht taumelnden Bewegungen einsetzen.
- Standzeit kann durch Kühlpausen erhöht werden.
- Die Bohrtiefe entscheidet über die Standzeit.
- Drehzahlempfehlungen: 6000 bis 11000 U/min
- wenig Anpressdruck ausüben



TIPP: Durch taumelnde Arbeitsweise optimale Stauzufuhr sowie hoher Bohrfortschritt. Passend für Winkelschleifer



9601	9602	9603	9604	9605	9606	9607	
6 mm	8 mm	10 mm	12 mm	22 mm	25 mm	30 mm	
€ 24,00	€ 27,00	€ 30,00	€ 35,00	€ 47,00	€ 49,00	€ 52,00	
9608	9609	9610	9611	9612	9613	9692	9693
35 mm	40 mm	45 mm	50 mm	65 mm	68 mm	80 mm	110 mm
€ 53,00	€ 58,00	€ 71,00	€ 75,00	€ 96,00	€ 99,00	159,00	€ 238,00



9598 € 229,00
M14-Bohrkronenset 4-teilig mit Transportkoffer
Inhalt: je 1 Stück M 14
Diamantkrone
22/40/68 mm
1 Diamantscheibe HUFA 115 mm



9599 € 285,00
M14-Bohrkronenset 4-teilig mit Transportkoffer
Inhalt: je 1 Stück M 14
Diamantkrone
22/35/40/68 mm



9600 € 549,00
M14-Bohrkronenset 7-teilig mit Transportkoffer
Inhalt: je 1 Stück M 14 Diamantkrone
25/35/40/45/50/68 mm
und Diamant-Fingerfräser

		9510	9511
HUFA-Diamanthexe	mm:	115	125
Superdünn mit Turbo-Feinschnitt	Bohrung:	22,2	22,2
Panzerkern für ruhigeren Lauf. Ideal für Fliesen, Feinsteinzeug, Granit, Beton und Ziegel		€ 29,90	€ 31,90

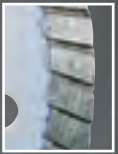

		9016	9017	9018	9019	9020	9021
HUFA-Diamanthexe	mm:	180	200	230	250	300	350
Superdünn mit Turbo-Feinschnitt	Bohrung:	25,4/	30,0/	30,0/	30,0/	30,0/	30,0/
Panzerkern für ruhigeren Lauf. Ideal für Fliesen, Feinsteinzeug, Granit, Beton und Ziegel. Scheiben mit doppelter Bohrung werden mit Distanzscheiben ausgeliefert.		22,2	25,4	25,4	25,4	25,4	25,4
		€ 52,00	€ 61,00	€ 77,00	€ 112,00	€ 168,00	€ 196,00

		9010	9011
Diamanttrennscheibe Fliese „HST“		115 mm	125 mm
Extra dünner Diamant-Belag 1,3 mm		€ 29,90	€ 31,90
Doppelseitiger Flansch, feine Schnittlinie, ideal für Fliesen, Feinsteinzeug, Granit			



		9012	€ 85,00
Diamant-Trenn- und Schruppscheibe TSG-125-M14		125 mm	
Einseitiger Schleifbelag, zum Schneiden und Schleifen M14-Direktaufnahme für randnahe Bündigschnitte			



		9590	€ 69,00
Mini-Diamant-Schleiftopf 50 mm		50 mm x M14	
Passend für Winkelschleifer. Bestens geeignet für handliches Schleifen von Beton und Kleberesten.			



		9591	€ 84,00
Diamant-Schleiftopf 125 mm		125 mm x 22,2	
Doppelt belegt, Ideal für Schleifarbeiten auf Beton, Estrich und Baumaterial			

		9013	9014
Diamant-Schleiftopf UNI-FX		125 mm	180 mm
Stichelanordnung der Segmente		€ 95,00	€ 149,00
Hoher Abtrag - Sanierung Einsatzbereich: Beton, Fliesenkleber, Mauerwerk, Estrich, thermoplastische Beschichtung (mit Absaugung) Aufnahme 22,2 mm			



		9026	9027
Trennscheibe „INOX“		115 mm	125 mm
für Edelstahl und Bleche, Extra dünn 1,0 mm, für Winkelschleifer 22,2 mm Aufnahme		€ 1,50	€ 1,50





	9050	9051	9052	9053	9054	9055
Diamant-Trockenbohrer DIAV2	6 mm	8 mm	10 mm	12 mm	14 mm	15 mm
6-kant Aufnahme für Bohrmaschinen oder Akkuschauber - ohne Schlag bohren!	€ 29,50	€ 31,50	€ 33,00	€ 34,50	€ 38,50	€ 41,00

HINWEIS: Taumelnde Bewegungen beim Bohren machen.
Einsatzbereich: Feinsteinzeug, Fliesen, Granitplatten bis 10 mm, Steinzeug



9056	€ 19,50
Anbohrhilfe Mini Metall	
von 4 - 75 mm	



9595	€ 36,00
Anbohrhilfe Profi	



9615	€ 129,00
Fingerfräser 22 x 64 mm lang	
M14-Lochfräser für Winkelschleifer	
Zum Auffräsen vorhandener Löcher in Feinsteinzeug oder Naturstein bis 2 cm.	
Ideal auch zum Anfasen und Modellieren von Fliesenkanten.	

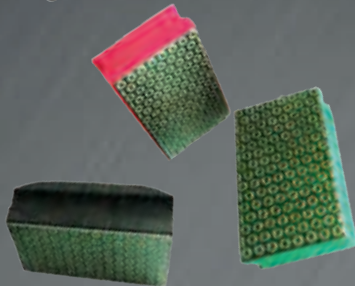

	9616	9617	9618	9619
Diamant-Handpads	K50	K100	K200	K800
Zum Schleifen und Polieren von Naturstein und Feinsteinzeug. Im trockenen und im nassen Zustand anzuwenden.	€ 24,90	€ 24,90	€ 24,90	€ 24,90



9799	€ 2,70
Vollsichtbrille	
DIN NORM EN 166	



9800	€ 1,70
Hygienemaske	
5 Stück SB	



9801	€ 5,40
Profi Partikelmaske	
3 Stück mit Ventil	
DIN NORM EN 149	

9480 *Neue DIN EN 14404!*
Knieschoner Kastenform
Mit Ergo-Fix.



9481 *Neue DIN EN 14404!*
Knieschoner Kastenform, gelb
Mit Ergo-Fix.



9482 *Neue DIN EN 14404!*
Gelenk-Knieschoner
Außenhülle stoß- und schlagfest.
Großer Schutzbereich, bequem,
druckresistent, rutschhemmend.



9483 *Neue DIN EN 14404!*
Knieschoner „Basic-Clear“
Neopreneinfassung. Mit klarer flexibler Front
für empfindliche Untergründe. Weiche
Polsterung mit elastischer Geleinlage. Sehr bequem.



9484
Gel-Softschoner
Hoher Tragekomfort durch
weiche und hochwertige
Geleinlage aus Silikon



9795
Gehörschutzbügel
DIN NORM EN 352-2



9796
Gehörschutz
DIN NORM EN 352



9797
Gehörschutzstöpsel
Pack à 5 Paar
DIN NORM EN 352-2s





	9676	9677	9678
Nylonhandschuhe	Größe 9	Größe 10	Größe 11
mit Latexbeschichtung guter Grip und gute Rutschfestigkeit, wasserdicht	€ 4,50	€ 4,50	€ 4,50



	9790	9791
Industriehandschuhe	Größe L	Größe XL
Naturlatex, BW-Velourisierung	€ 1,20	€ 1,20



	9793	9794
Latex-Einweghandschuhe	Größe L	Größe XL
In Spenderbox á 100 Stück (50 Paar) Guter Tragekomfort, gutes Fingerspitzen-und Tastgefühl, gepudert	€ 8,50	€ 8,50



	9490	9491	9492
Fliesenlegerhandschuhe blau	Größe M 8	Größe L 9	Größe XL 10
Aus Naturlatex und Baumwoll- Strickfutter. Finger genoppt. Neue Ausführung	€ 8,60	€ 8,60	€ 8,60



	9485	9486	9487	9488
Fliesenlegerhandschuhe schwarz	Größe M	Größe L	Größe XL	Größe XXL
Mit Latexbeschichtung. Sehr gute Passform, sehr flexibel. Hohe Griff- und Rutschfestigkeit.	€ 2,90	€ 2,90	€ 2,90	€ 2,90



	9493	9494	9495	9496
Fliesenlegerhandschuhe schwarz	Größe M	Größe L	Größe XL	Größe XXL
Nylon-Strickhandschuhe. Original Maxi-Flex. Mit Nitril-PU-Foam-Beschichtung. Atmungsaktiv, ergonomische Passform, extrem hoher Tragekomfort.	€ 7,50	€ 7,50	€ 7,50	€ 7,50

	9740	9741
Deckenbürste		lösungsmittelbeständig
	€ 1,90	€ 3,40



	9742	9743
Haushaltsroller-Set	18 cm	24 cm
	€ 2,70	€ 3,80



	9745	9746	9747
Flächenstreicher	3 x 10 mm	3 x 12 mm	4 x 14 mm
	€ 1,80	€ 2,00	€ 3,20



	9750	9751	9752
Heizkörperpinsel	25 mm	35 mm	50 mm
	€ 1,90	€ 2,30	€ 2,90



	9760	9761	9762
Lackierpinsel	35 mm	50 mm	60 mm
	€ 0,70	€ 0,80	€ 1,10



	9770	9771	9772
Heizkörperroller	komplett	Ersatzwalze	Steckbügel
10 cm Rolle Schaum, fein, Moltopren	€ 1,70	€ 0,60	€ 1,10



9780	9781
Ersatzwalze	Ersatzbügel für große
Breite 25 cm	Flächenwalzen 25 cm
Schaum fein	€ 1,90
Moltopren	
Rolle außen: 74 mm	
€ 7,50	



Schieblehre, Alu

Artikel	Art.- Nr.	€
250 mm breit (passend für HUFA® 370 und 530)	9230	55,00
300 mm breit (passend für HUFA® 630 und 800)	9231	58,00
400 mm breit (passend für HUFA® 1000 und 1200)	9232	62,00
Gummifuß mit Schraube (passend für alle Ausführungen)	9246	10,50

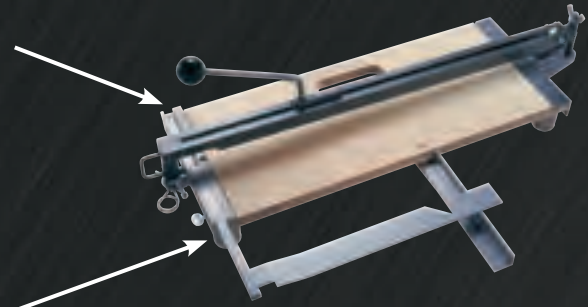

Hebel

Artikel	Art.- Nr.	€
Ausführung C-AL mit HM Rädchen (passend für HUFA® 530,630, C- AL)	9234	58,00
Ausführung C-AL mit geschraubtem Führungsprofil mit HM Rädchen (passend für HUFA® 800,1000,1200 C- AL)	9235	84,00
Ausführung C-B mit HM Rädchen B (passend für HUFA® 370,530,630 C- B)	9236	64,00



Artikel	Art.- Nr.	€
Spange für Führungsschiene	9208	14,90

Verschiedene Teile

Artikel	Art.-Nr.	€
Gegendruckbolzen zur Hebelbefestigung	9250	2,00
Federsplint für Schneidhebel (für alle Ausführungen)	9251	2,00
Flügel (Lappenschraube) für Anschlagwinkelbefestigung	9252	2,30
Unterer Brecher (Keil) für Ausführung C-AL	9254	9,50
Oberer Brecher für Ausführung C-AL	9255	14,00
Gewindebolzen M12 x 110	9256	12,00
Druckfeder zu Gewindebolzen	9257	2,20
Flügelmutter groß M12	9258	4,60
Sicherungssplint groß für Führungsschiene	9259	10,00
Oberer Brechkopf für Ausführung C-B (ohne Abb.)	9253	15,70
Madenschraube für oberen Brechkopf Ausführung C-B (ohne Abb.)	9248	1,60

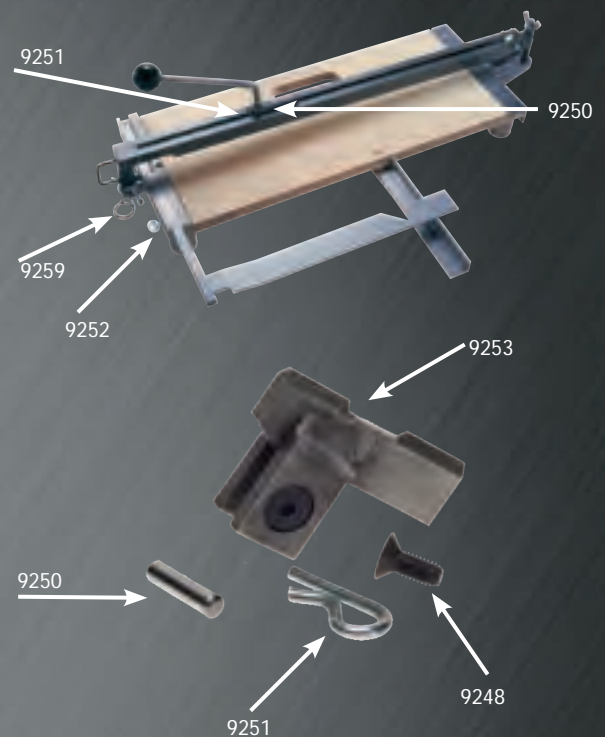

Führungsschienen für HUFA®- Schneidhexen,
komplett mit Hebel und HM- Rädchen

Artikel	Art.- Nr.	€
für HUFA® 370 CB	9200	139,00
für HUFA® 530 CB	9201	147,00
für HUFA® 530 C-AL	9202	150,00
für HUFA® 630 CB	9203	161,00
für HUFA® 630 C-AL	9204	164,00
NEU: Mit geschraubtem Führungsprofil		
für HUFA® 800 C-AL	9205	239,00
für HUFA® 1000 C-AL	9206	267,00
für HUFA® 1200 C-AL	9207	347,00
für HUFA® 1400 C-AL	9209	443,00



Anschlagwinkel

Artikel	Art.- Nr.	€
für HUFA® 370 CB	9210	27,00
für HUFA® 530 CB	9211	27,50
für HUFA® 530 C-AL	9212	40,00
für HUFA® 630 CB	9213	29,50
für HUFA® 630 C-AL	9214	40,00
für HUFA® 800 C-AL	9215	45,50
für HUFA® 1000 C-AL	9216	70,00
für HUFA® 1200 C-AL	9217	70,00
für HUFA® 1400 C-AL	9218	70,00

Auflagewinkel für Ausführung CB und C-AL

Artikel	Art.- Nr.	€
für Nr. 370 250 mm/25x30 mm	9220	18,50
für Nr. 530 250 mm/25x30 mm	9221	18,50
für Nr. 630 300 mm/27x30 mm	9222	21,50
für Nr. 800 300 mm/27x30 mm	9223	21,50
für Nr. 1000 400 mm/27x30 mm	9224	24,50
für Nr. 1200 400 mm/27x30 mm	9225	24,50

Ersatzteile für HUFA® Hobby

Artikel	Art.-Nr.	€
Hebel mit HM-Rädchen	9260	38,00
Gummifuß mit Schraube	9261	5,30
Anschlagwinkel 200 mm breit	9262	16,50
Flügelschraube für Anschlagwinkelbefestigung (M5x20 mm)	9264	2,20





HUFA-Vertrieb
Holtmann GmbH
Unterkirchen 23, 42349 Wuppertal
Telefon: 0202 - 898 3700
Telefax: 0202 - 47 20 42
E-Mail: hufa@holtmann-werkzeuge.de
www.hufa-werkzeuge.de